

# مانیتور در باز کن تصویری کلید لمسی

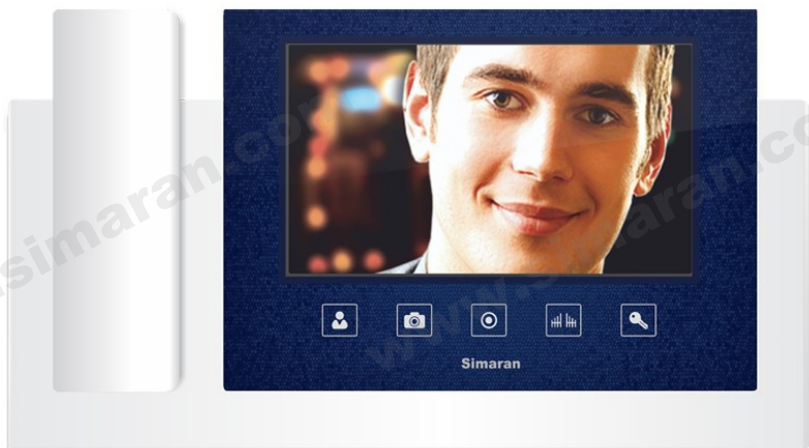

مانیتور رنگی 7 اینچ HS-72TK / M 100



Manufactured by  
**ISO-9001**  
Certified factories

## صنایع الکترونیک سیماران

دفتر مرکزی: تهران، خیابان کریمخان زند، شماره ۱۰۳، کدپستی ۱۵۸۷۵-۵۹۹۵

تلفن: ۴۲-۸۸۳۱۵۵۴۱-۰۸۸۳۸۴۰۰ فکس: ۷۳-۸۸۸۳۵۰۷۳ - ۸۸۳۴۸۲۴۶

[www.simaran.com](http://www.simaran.com)

e-mail: [info@simaran.com](mailto:info@simaran.com)

## لیست محتویات :

عددی ۱	۴- کانکتور ۲ تایی	عددی ۱	۱- کانکتور ۵ تایی	مانیتور
عددی ۲	۵- پیچ دیواری M۴	عددی ۲	۲- کانکتور ۴ تایی	گوشی
عددی ۲	۶- کرول پلاک	عددی ۲	۳- پیچ استوانه ای ۳×۷	دفترچه راهنما
				براکت

## مشخصات :

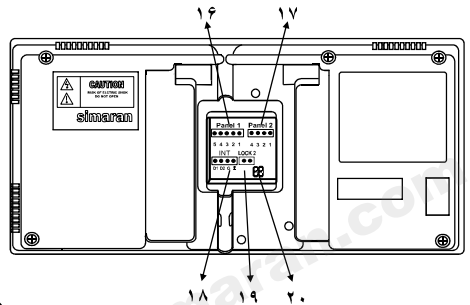
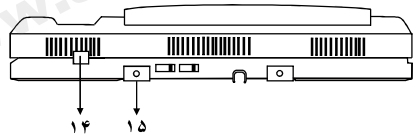
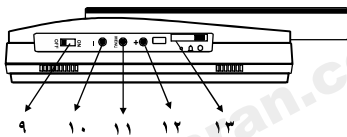
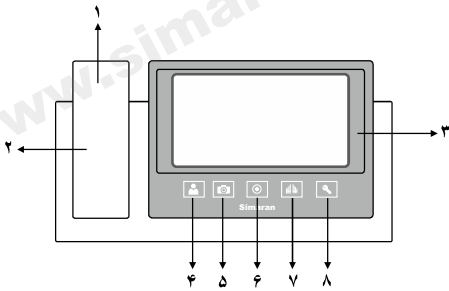

(شکل ۱)

### ۹- کلید ON/OFF

برای روشن و یا خاموش کردن سیستم

۱۰- کاهش مقادیر آیتم های مختلف در تنظیمات تصویر

۱۱- دکمه Menu جهت تنظیمات تصویر (Color, Brightness, Contrast)

و منوی تنظیمات کلی (در حالت Stand by)

۱۲- افزایش مقادیر آیتم های مختلف در تنظیمات تصویر

۱۳- محل قرار دادن SD card

۱۴- محل قرار گرفتن فیش گوشی

۱۵- محل بستن پیچ های براکت

۱۶- کانکتور ۵ تایی اتصال به پنل اول

۱۷- کانکتور ۴ تایی اتصال به پنل دوم

۱۸- کانکتور ارتباط داخلی صوتی بین واحدها و نگهبانی

۱۹- کانکتور ۲ تایی اتصال به درب ثانویه یا جک پارکینگ

۲۰- جمپر استفاده از سوئیچ داخلی (فقط جهت ورودی اول)

۱- بلندگو

۲- گوشی

۳- صفحه نمایش 7LCD اینچ

۴- دکمه مانیتور (M)

با لمس این دکمه صفحه نمایش فعال شده و تصویر

محدوده دید دوربین را نمایش میدهد و با لمس

مجدد تصویر دوربین پنل دوم را نمایش میدهد.

۵- دکمه ضبط عکس و فیلم به صورت دستی / ورود

به تنظیمات عکس ها و فیلم های ذخیره شده (در

حالت Stand by) (S)

۶- دکمه برای وارد شدن به صفحه اینتر کام (C)

برای تماس با واحدها و نگهبانی

۷- دکمه در باز کن ثانویه (A)

می توانید از این دکمه برای در باز کن ثانویه یا جک

پارکینگ استفاده نمایید.

۸- دکمه در باز کن (R)

برای آزاد کردن سیستم قفل در باز کن درب ورودی

استفاده می شود.

## راهنمای نصب مانیتور :

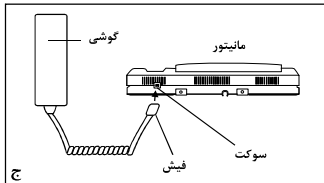
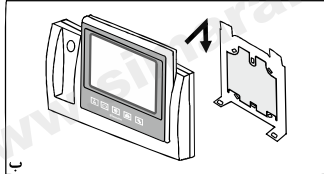
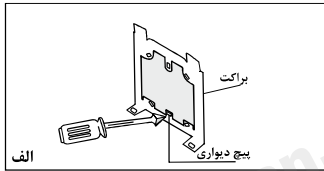

(شکل ۲)

۱- پس از تعیین محل نصب مانیتور، براکت را در حالتی که سر قلاب‌ها به سمت بالا قرار گرفته، بطوریکه سیم‌ها در مرکز آن قرار گیرد، با دو پیچ دیواری، به صورتی مطمئن به دیوار پیچ کنید. سپس سیم‌ها را بیرون کشیده و آن‌ها را به کانکتور پشت مانیتور متصل کنید. (شکل الف)

۲- سیم‌گوشی را متصل کنید. (شکل ج)

۳- دکمه OFF/ON را در حالت ON قرار دهید.

## نکات مهم در نصب :

۱- دستگاه مانیتور و پنل را در جاهای پرگردوغبار، معرض نور مستقیم خورشید (یا دیگر منابع قوی نور)، دمای بالا (بیش از ۴۰ درجه سانتی‌گراد) یا شرایط رطوبت زیاد، نصب نکنید. همچنین محل‌های مرتعش یا در معرض ضربه را برای نصب انتخاب نکنید.

۲- برای بهبود کیفیت صدا و تصویر، از سیم  $0.6 \text{ mm}$  فویل دار استفاده کرده و مسیر سیم‌کشی را دور از مسیر سیم‌های برق انتخاب کنید.

۳- برای انتقال تصویر به فواصل بیش از ۵ متر، از کابل کواکسیال استفاده کنید.

## نحوه سیم بندی سیستم ۱ واحدی با پنل فراز :

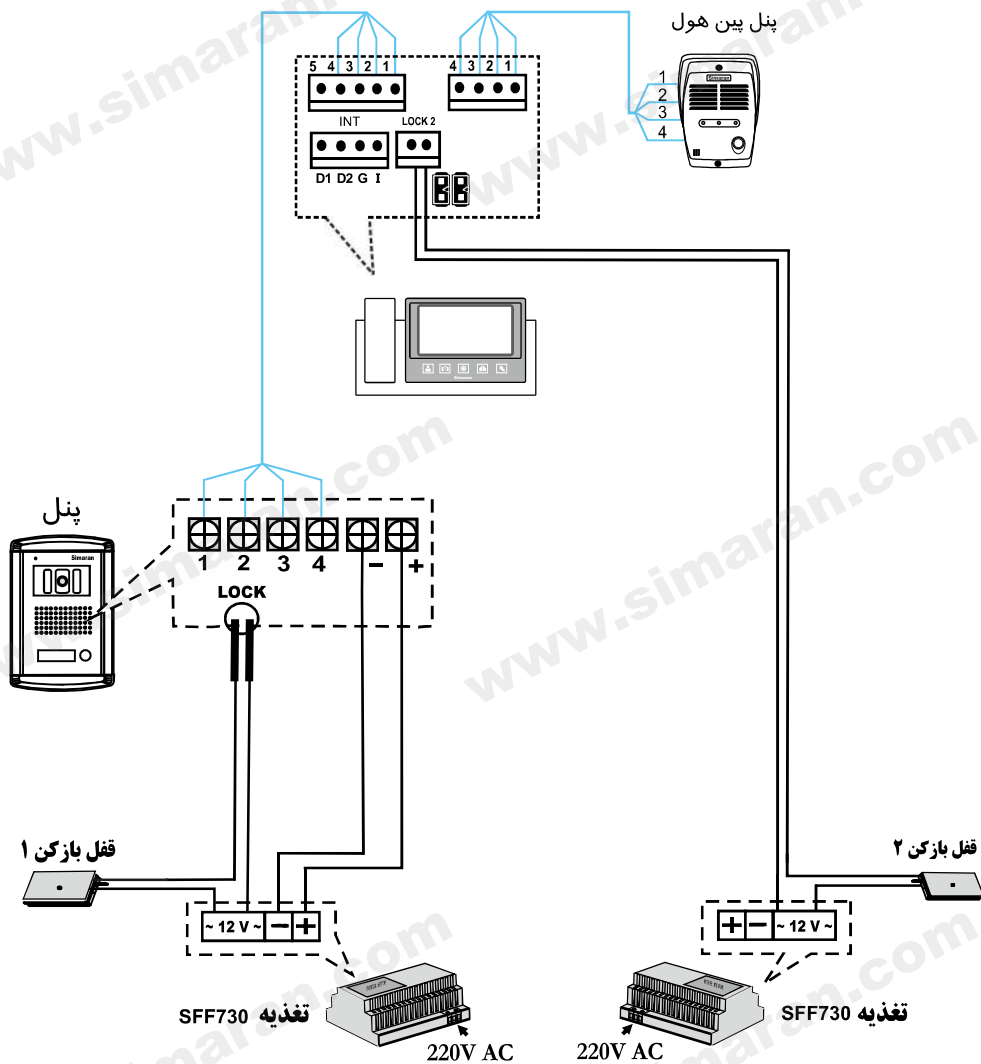

توجه: در این روش توجه داشته باشید که باید هر دو جیمپر پشت مانیتور در جای خود بمانند.

## نحوه سیم بندی سیستم ۱ واحدی با پنل فوژان :

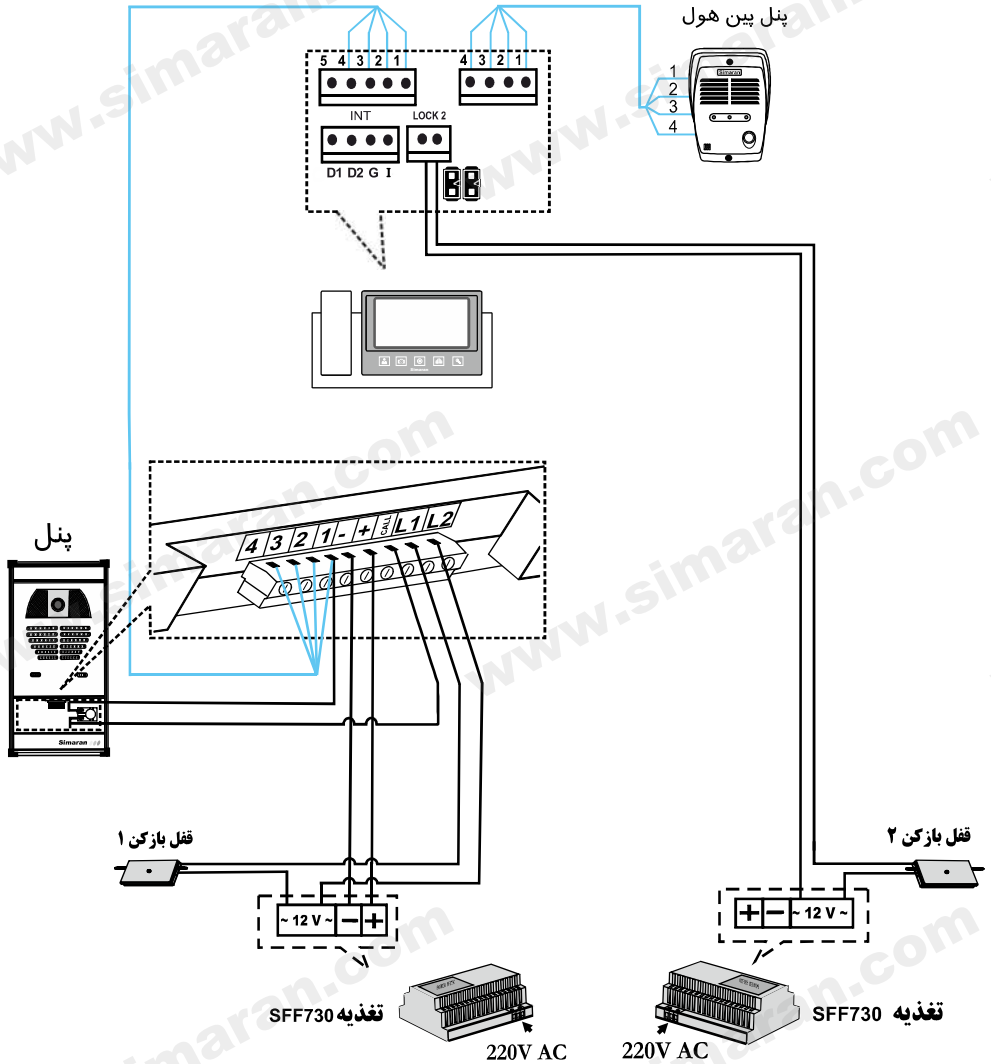

توجه: در این روش توجه داشته باشید که باید هر دو جیمپر پشت مانیتور در جای خود بمانند.

## نحوه سیم بندی جهت استفاده از سوئیچر داخلی :

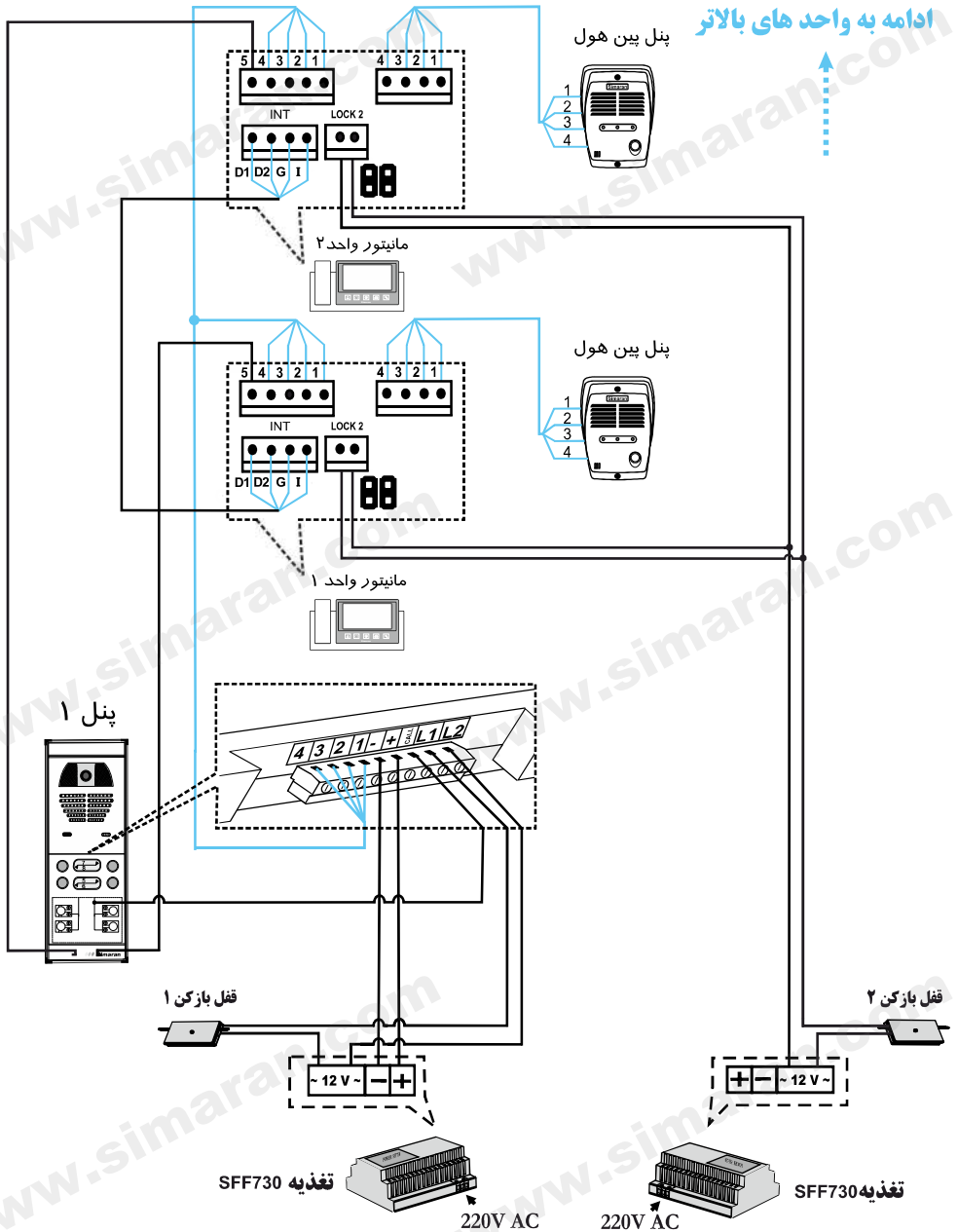

توجه: برای استفاده از سوئیچر داخلی، باید هر دو جیمپر پشت مانیتور برداشته شوند.

## نحوه سیم بندی با استفاده از سوئیچر مجتمع :

ادامه به واحد های بالاتر

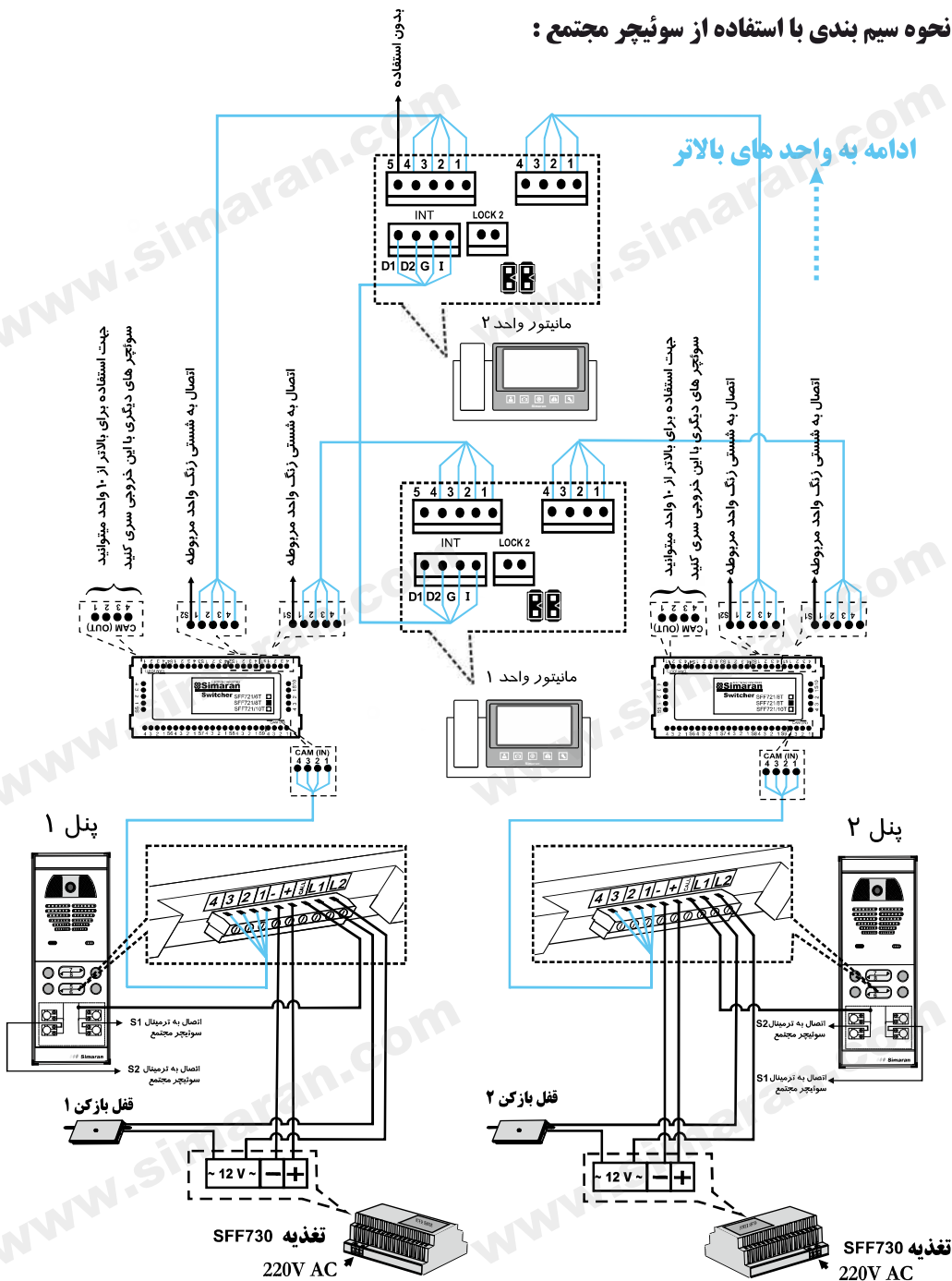

توجه: برای استفاده از سوئیچر مجتمع، باید هر دو جیمپر پشت مانیتور در جای خود بمانند.

## نحوه سیم بندی سیستم کدینگ :

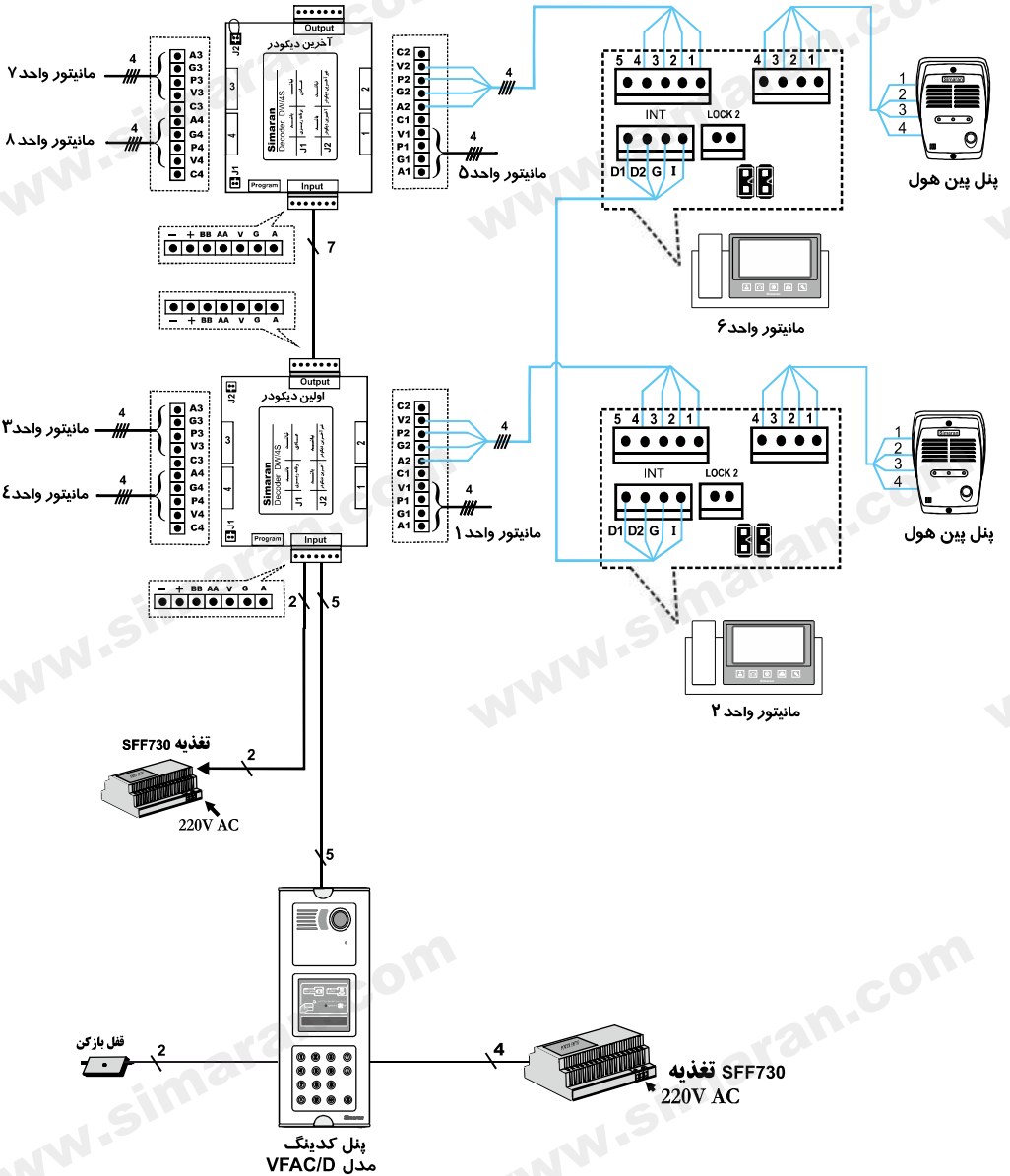

**توجه:** برای استفاده از سیستم کدینگ باید هر دو جمپر پشت مانیتور در جای خود بمانند.







## منوی اصلی :

در حالت Stand by ( وقتی Lcd خاموش است ) با برداشتن گوشی ، منوی اصلی روی صفحه نمایش داده می شود.



## تعریف آیکون

مرور حافظه	 Memory	مشاهده تصویر پنلها	 Monitor
تنظیمات سیستم	 Setting	ارتباط داخلی	 Intercom
		خروج	 Exit



مشاهده تصویر پنلها ( Monitor ) :

زمانی که مراجعه کننده از طریق پنل ورودی به مانیتور واحد زنگ می زند و یا اینکه از داخل واحد، دکمه آیکون Monitor را لمس کنید ، صفحه ی زیر همراه با تصویر پنل به نمایش در می آید.

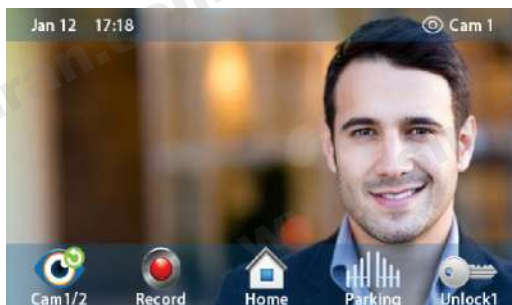

## تعریف آیکون

ضبط دستی عکس / فیلم	 Record	سوئیچ کردن بین دوپنل ورودی	 Cam 1/2
باز کردن درب ثانویه ( پارکینگ )	 Parking	بازگشت به منوی اصلی	 Home
		باز کردن درب پنل ۱ / پنل ۲	 Unlock1

## مرور حافظه ( Memory ) :

در این صفحه می توانید عکس ها یا فیلم های ذخیره شده در حافظه داخلی (Flash) یا SD Card را مرور کنید و همچنین می توانید مد عملکرد حافظه را تنظیم نمایید.



## تعریف آیکون

پاک کردن تمام فایل های مورد انتخاب	 Delete All	بازگشت به منوی اصلی	 Home
جابجایی نشانگر رو به پایین	 Down	ورود به آیتم انتخاب شده	 Enter
		جابجایی نشانگر رو به بالا	 Up

■ پوشه عکسهای حافظه داخلی ( Flash ) Photo 1 :



تعریف آیکون

پاک کردن عکس در حال مشاهده	 Delete	بازگشت به منوی قبلی	 Menu
عکس قبلی	 Page Down	نمایش تمام عکس های موجود در پوشه بطور پشت سرهم	 Play
		عکس بعدی	 Page Up

■ پوشه عکسهای حافظه خارجی ( SD ) Photo 2 :



آیکون های موجود در این صفحه مشابه صفحه Photo 1 هستند.

## ■ پوشه ی فیلم های ذخیره شده در حافظه خارجی ( Video ):



آیکون های موجود در این صفحه نیز مشابه صفحه 1 Photo هستند ، با این تفاوت که آیکون Play عمل پخش فیلم انتخاب شده را انجام می دهد.

## ■ تنظیم مد عملکرد ( Setting ):



## تعریف آیکون

تأیید مد عملکرد انتخاب شده	 Ok	بازگشت به منوی قبلی	 Menu
جابجایی نشانگر رو به پایین	 Down	بازگشت به منوی قبلی بدون تغییرمد	 Cancel
		جابجایی نشانگر رو به بالا	 Up

■ **Auto photo** : در این مد وقتی مراجعه کننده از طریق پنل با واحد تماس می گیرد ، بطور اتوماتیک یک عکس ذخیره می شود.

■ **Auto Video** : در این مد وقتی مراجعه کننده از طریق پنل با واحد تماس می گیرد ، بطور اتوماتیک یک فیلم ۱۵ ثانیه ای با صدا ذخیره می شود. ( این مد با وجود حافظه خارجی فعال می گردد.)

■ **Inactive** : در این مد با تماس مراجعه کننده بطور اتوماتیک عکس یا فیلم ذخیره نمی شود و فقط بطور دستی می توان عکس ذخیره کرد .

## ارتباط داخلی ( Intercom ) :



پس از وارد شدن به این صفحه ابتدا گوشی را برداشته سپس برای ارتباط با واحدهای دیگر ابتدا شماره واحد موردنظر خود را انتخاب نمایید و سپس کلید آیکون  را لمس کنید ، و برای تماس با نگهبانی می بایست کلید آیکون  را لمس نمایید .



در ادامه برای قطع ارتباط کلید  را لمس نمایید .



## تعریف آیکون

تغییر رقم اول	 Digit1	بازگشت به منوی قبلی و یا قطع تماس	 Home
برقراری تماس	 Call	تماس با نگهبانی	 Guard
		تغییر رقم دوم	 Digit2



تنظیمات سیستم ( Setting ) :



## تعریف آیکون

ورود به آیتم انتخاب شده	 Enter	بازگشت به منوی قبلی	 Home
جابجایی نشانگر رو به بالا	 Up	جابجایی نشانگر رو به پایین	 Down

## ■ صدای زنگ ( Ringtone ) :



## تعریف آیکون

جابجایی نشانگر رو به عقب	 Backward	بازگشت به منوی قبلی	 Menu
تغییر آیتم انتخاب شده رو به عقب	 Down	جابجایی نشانگر رو به جلو	 Forward
		تغییر آیتم انتخاب شده رو به جلو	 Up

ملودی زنگ پنل ها **Cam Melody** : در این قسمت می توانید یکی از ۱۶ ملودی را جهت زنگ پنل ها انتخاب نمایید .

ملودی زنگ ارتباط داخلی **Intercom Melody** : در این قسمت می توانید یکی از ۱۶ ملودی را جهت زنگ ارتباط داخلی انتخاب نمایید.

حجم صدای زنگ **Loudness** : در این قسمت می توانید حجم صدای زنگ را از سطح ۱ تا ۴ انتخاب کنید.

## ■ تاریخ و زمان ( Date & Time ) :



آیکون های موجود در این صفحه ، مشابه صفحه Ringtone هستند.

## ■ زبان ( Language ) :

با انتخاب این آیکون وارد صفحه زیر می شوید و می توانید زبان فارسی و یا لاتین را انتخاب نمایید .



و برای برگشت و تأیید آیکون  را لمس کنید.



## ■ تنظیمات شماره واحد : Set Unit No

با انتخاب این آیتم و لمس دکمه Set Unit No وارد تنظیمات شماره واحد می شوید. و در این قسمت می توانید شماره واحد را تغییر دهید.



در منو زیر رمز 2200 را وارد نمایید و کلید آیکن Enter را لمس نمایید.



## تعریف آیکن

تأیید آیتم انتخاب شده	 OK	تغییر آیتم انتخاب شده رو به جلو	 Up
بازگشت به منوی قبلی	 Menu	تغییر آیتم انتخاب شده رو به عقب	 Down
		جابجایی آیتم	 Select

در این قسمت می توانید شماره واحد خود را تغییر دهید و سپس تغییرات خود را با لمس کلید آیکون ثبت نمایید .



## تعریف آیکون

تغییر رقم دوم	 Digit 2	تأیید آیتم انتخاب شده	 OK
بازگشت به منوی قبلی	 Menu	تغییر رقم اول	 Digit 1

## ■ فرمت حافظه داخلی ( Format Flash ) :

با انتخاب این آیتم و لمس دکمه مربوط به آیکون Yes ، تمامی عکسهای ذخیره شده در حافظه داخلی پاک شده و این حافظه فرمت می شود .



## ■ فرمت حافظه خارجی ( Format SD ) :

با انتخاب این آیتم و لمس دکمه مربوط به آیکنون Yes ، تمامی عکسها و فیلم های ذخیره شده در حافظه خارجی ( SD ) پاک شده و این حافظه فرمت می شود.



## ■ کپی روی حافظه خارجی ( Copy to SD ) :

با انتخاب این آیتم و لمس دکمه مربوط به آیکنون Yes ، تمامی عکسهای حافظه داخلی بر روی حافظه خارجی ( SD ) کپی می شوند.



## ■ تنظیمات اولیه ( Default Setting ) :

با انتخاب این آیتم و لمس دکمه مربوط به آیکون Yes، تمامی تنظیمات، به حالت اولیه کارخانه باز می گردند.



## راهنمای رفع اشکالات :

دلایل احتمالی	اشکال	ردیف
برق ورودی قطع است. کلید ON/OFF در وضعیت OFF است.	سیستم کاملا از کار افتاده است.	۱
کنترل رنگ تنظیم نیست.	تصویر سیاه و سفید است.	۲
سیم های میان ماینیتور و پنل اتصالی دارد.	ماینیتور خاموش و روشن می شود.	۳
سیم شماره ۴ از پنل به ماینیتور قطع است.	صدای رفت و برگشت برقرار است اما تصویری نداریم.	۴

## مشخصات فنی :

AC 100 V - 240 V 50/60 Hz	ولتاژ مورد نیاز
7.3 W	توان مصرفی
LCD رنگی ۷ اینچ / رزولوشن بالا	صفحه نمایش
۱۶ ملودی	صدای زنگ
-10C ... +40C	دمای عملکرد
۱۰۰ عکس داخلی - ۱۰۰۰ عکس و ۱۰۰ فیلم ۱۵ ثانیه ای با صدا (SD کارت 4GB)	حافظه تصویری
۱.۳ کیلوگرم	وزن
mm (ضخامت) ۴۵ X (ارتفاع) ۱۷۳ X (طول) ۳۱۵	ابعاد